

Příslušenství pro kanály

PLIO® přídržná svorka

PLIO® překlenovací svorka



PLIO®



PLIO GX-1 GX-2

Materiál:	PP
Barva:	šedá
Provozní teploty:	od -25 do +70°C
Odolnost proti plamenům:	V2 UL94
Specifikace:	bezhalogenové
Použití:	udržují kabely v kanálu.

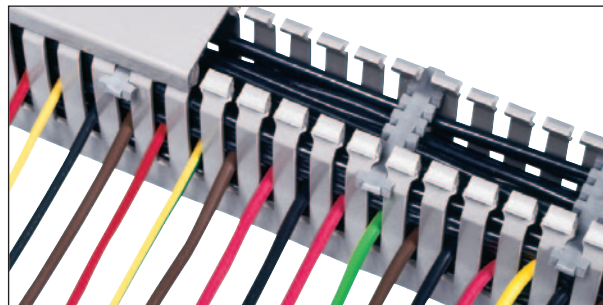

Klipy GX mají následující funkce:

- udržování kabelů zajištěných při montáži kanálů horizontálně nebo vertikálně.
- zajištění snadnějšího upevnění víka díky šikmým zubům
- snadná montáž

typ	číslo robku	šířka mm	délka mm	tloušťka mm	vyska pro kanaly (mm)	
GX-1 HF	0845 0917 013	9	147	2,5	≤ 75	50
GX-2 HF	0845 0918 013	9	147	2,5	80 - 100	50



PLIO GX

Materiál:	PA bezhalogenové
Barva:	černá
Provozní teplota:	od -40 do +100°C
Odolnost proti plamenům:	V0 UL94
Specifikace:	bezhalogenové
Použití:	udrží kabely v kanálech GN-A6/4, GF-DIN-A7/5, GF-A6/4.

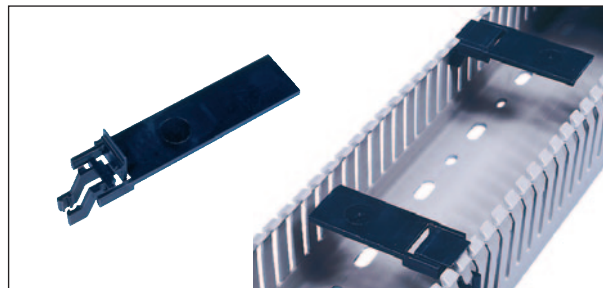

Klipy jsou univerzální, mohou být řezány na šířku kanálu.

Umožňuje úplnou nebo částečnou změnu kabeláže kdykoliv bez odstranění spony.

Doporučujeme umístit svorky každých 20/30 cm na kanálech střídáním upevňovací strany (viz obrázek).

typ	obj. číslo	šířka mm	délka mm	pro kanály	vyska pro kanaly (mm)	
GX-DIN-A7/5 HF	0845 0916 010	24	108	GF-DIN-A7/5 GF-DIN-SH-A7/5	25 ... 75	50
GX-A6/4 HF	0845 0915 010	22,5	105	GN-A6/4 GN-HF-A6/4	42 ... 80 60	50

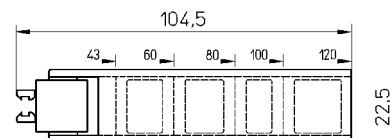
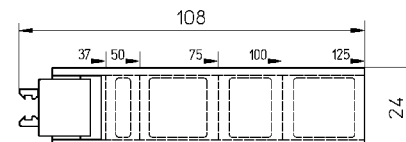

BR-GN

Materiál: PS, nárazuvzdorný, nehořlavý
Barva: šedá
Provozní teplota: -40 to +70°C

Odolnost proti plamenům: V2 UL94

Applikace: Díky své konstrukci je tato přídržná svorka použitelná na každém kanálu GN-A6 / 4.

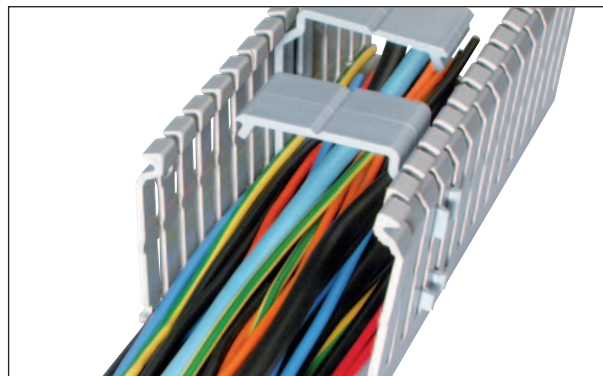

typ	výrobní číslo	
BR-GN	0839 0100 013	50

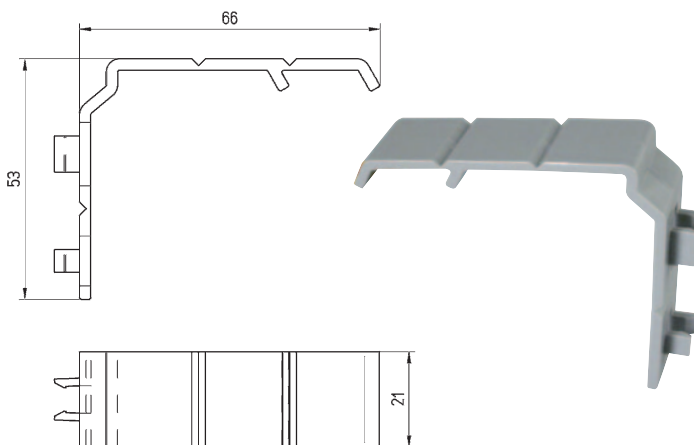
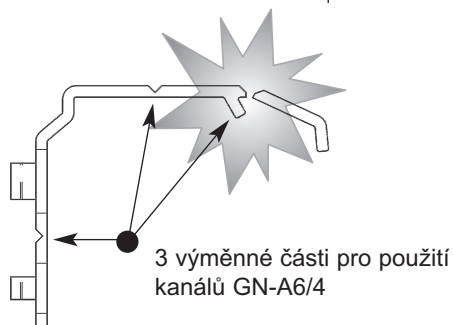

BR-GN-HF

Novinka

Materiál: PC / ABS, retardér lamy
Barva: šedá
Provozní teploty: -25 až 90C
Specifikace: V0 UL94, bezhalogenová

Použití: Udržuje kabely v žlabu GN-HF-A6 / 4 o šířce 30 mm nebo více a výškách 40, 60 a 80 mm. Snadné a rychlé použití.

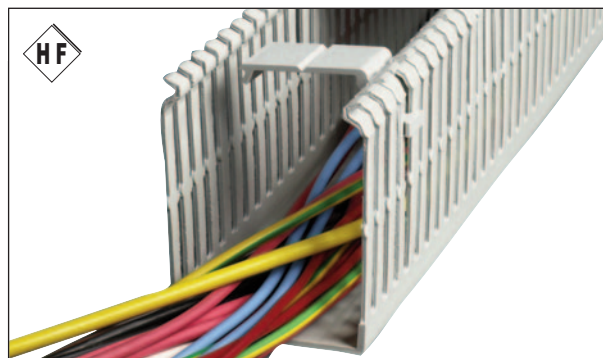

typ	výrobní číslo	
BR-GN-HF	0850 0100 025	50

